



DISTRIBUTEUR ÉLECTRIQUE



LMM
LAW-MAROT-MILPRO



DISTRIBUTEUR ÉLECTRIQUE



Les distributeurs électriques MILPRO sont construits à partir des meilleures composantes dans le but d'excéder les normes en vigueur. La plaque d'étanchéité rotative interne couvre toutes les sorties qui ne sont pas utilisées, réduisant au minimum les risques de contamination croisée. Faite de polymère spécial, cette plaque va conserver toutes ses propriétés même dans des conditions extrêmes d'utilisation.

DESCRIPTION

AVANTAGES

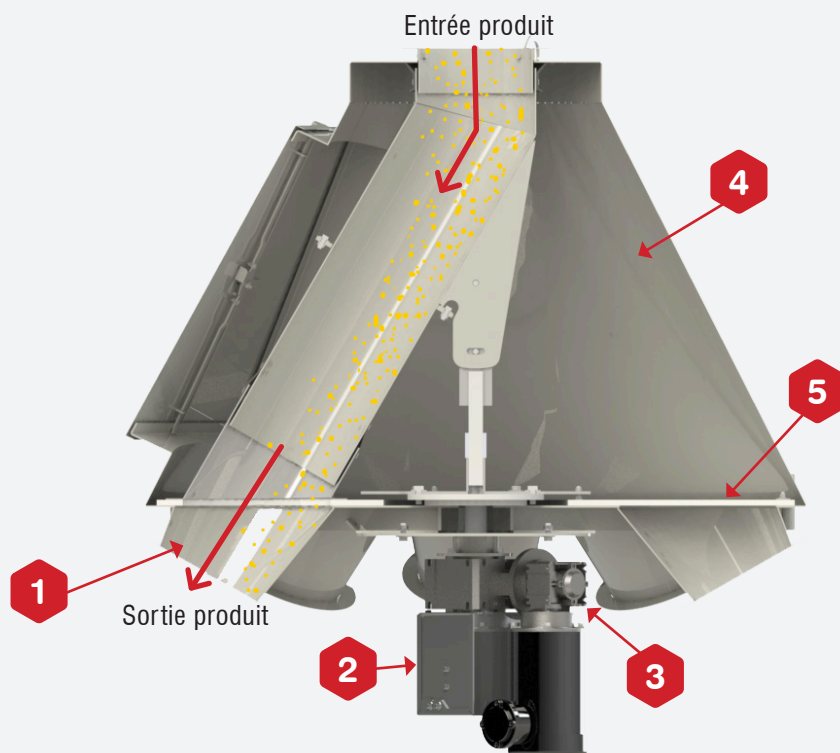

1 4 à 32 sorties
6 à 24 pouces de diamètre de tuyauterie
Conduit standard à 60°, avec 45° disponible

2 Encodeur absolu binaire pour une précision maximale

3 Accouplement direct pour une plus grande fiabilité

4 Construction standard robuste en acier doux peint avec options disponibles :

- Acier inoxydable pour une résistance à la corrosion
- Galvanisation à chaud pour une durabilité maximale

5 Joint d'étanchéité intérieure rotative afin d'éviter les contaminations croisées. Inclus une porte d'inspection de sortie

| CAPACITÉ | 3500 Bu/h 4355 pi ³ /h 89 TM/h** | | 5500 Bu/h 6845 pi ³ /h 140 TM/h** | | 8000 Bu/h 9956 pi ³ /h 200 TM/h** | | 14 000 Bu/h 17 426 pi ³ /h 350 TM/h** | |
|-------------------------------|---|------------------|--|------------------|--|------------------|--|------------------|
| DIAMÈTRE* (Sorties/Entrée) | 8po | | 10po | | 12po | | 16po | |
| NOMBRE* DE SORTIES | Dia. (po.) | Hauteur (po.) | Dia. (po.) | Hauteur (po.) | Dia. (po.) | Hauteur (po.) | Dia. (po.) | Hauteur (po.) |
| 4 | 33 | 35 | 35 | 36 | 44 | 44 | 53 | 52 |
| 6 | 33 | 35 | 47 | 46 | 44 | 44 | 52 | 52 |
| 8 | 41 | 42 | 47 | 46 | 55 | 53 | 66 | 64 |
| 10 | 49 | 49 | 56 | 54 | 65 | 62 | 96 | 90 |
| 12 | 57 | 55 | 65 | 62 | 76 | 71 | 114 | 105 |
| 16 | 74 | 70 | 84 | 79 | 106 | 92 | 130 | 116 |
| 20 | 90 | 87 | 103 | 95 | 134 | 116 | 161 | 140 |
| 24 | 107 | 102 | 121 | 111 | 160 | 138 | 175 | 112 |

* Autres modèles disponibles sur demande

** Capacité basée sur un produit à 45 lbs/pi³

*** Dimensions et poids sont à titre indicatifs et sujets à changement

Construction en acier inoxydable
pour une résistance à la corrosion ou
une **construction en acier doux**
galvanisée à chaud pour une durabilité
maximum dans le temps

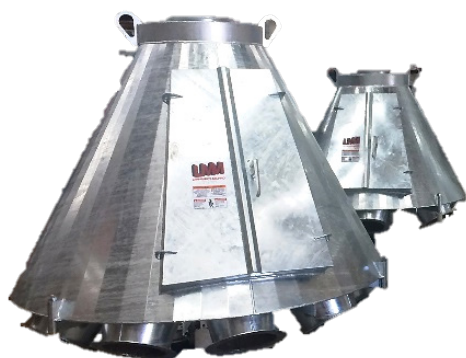

Aussi disponibles :

- Support adapté
- Support pour élévateur
- Plateforme d'accès, transitions d'entrée et de sorties... et encore plus !

Autres options* :

- Système de détection d'ouverture de porte pour une sécurité accrue de l'opérateur
- Composantes électriques classifiées « Explosion proof »
- Revêtements anti-abrasifs pour l'entrée et les sorties en acier AR-400 ou en Rhino Hyde
- Coude tournant en acier anti-abrasif AR-400 ou en acier inoxydable
- Contrôleur de distributeur avec panneau

* Contactez-nous si vous avez des besoins spécifiques. Notre département d'ingénierie se fera un plaisir de vous aider à sélectionner ou à développer des composantes pour répondre à ceux-ci.



Law SÉCHOIRS

Séchoirs à grains industriels LAW

- Séchoirs LAW allant jusqu'à 500 T/H
- La plus basse émission de CO₂ de l'industrie
- Faible coût d'opération et sécuritaire
- Conception de haute efficacité
- Recyclage de l'air (jusqu'à 62%)
- Conception totalement fermée
- Faible émission de bruit
- Colonne de grain de type « Mix Flow »
- Approbation OSHA et espace clos



Marot NETTOYEURS

Nettoyeur rotatif MAROT

- Sans vibration
- Très peu d'entretien
- Construction ultra robuste
- Pente & vitesse variable
- Capacité allant jusqu'à 500 T/H

Nettoyeur plat

- La plus faible charge dynamique de l'industrie
- Caisson suspendu sur des tiges de carbone
- Très peu d'entretien et faible coût d'opération
- Aspiration double disponible (entrée & sortie)
- Capacité allant jusqu'à 400 T/H
- Mouvement auto-balanceur circulaire

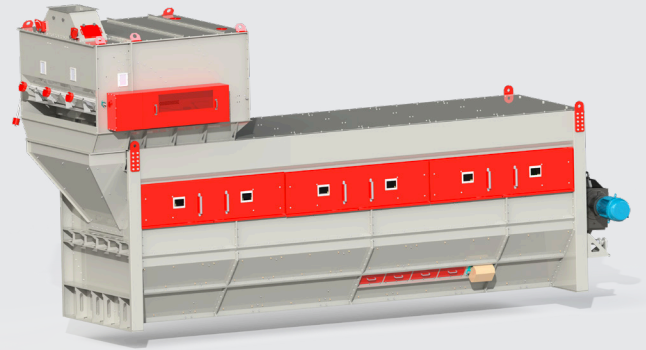

Milpro ÉQUIPEMENTS DE PROCÉDÉ

Reffroidisseur



Émetteur

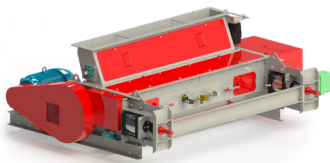

Aspirateur

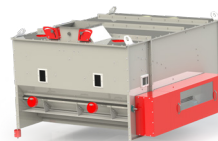

Broyeur cylindrique

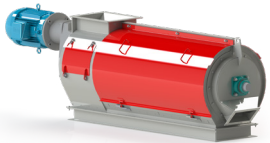
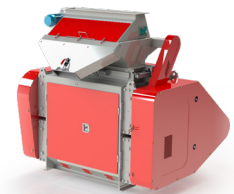

Tamis émetteur



Mélangeur simple batteur



Cyclone



Mélangeur double batteur

AUTRES ÉQUIPEMENTS

- Distributeurs
- Convoyeurs en masse à fond arrondi
- Convoyeurs à courroie
- Supports pour probe mobile
- Élévateurs à godets
- Convoyeurs Hi-Flite
- Concasseurs
- Trémies
- Convoyeurs en masse à fond plat
- Convoyeurs à vis
- Mélangeurs verticaux
- Balances mobiles d'expédition



Immequip.com